



## ШКАФЫ ПОЖАРНЫЕ



# ШПО-305, ШПК-310, ШПО-310, ШПК-315, ШПК-320, ШПК-321



## ПАСПОРТ САПО.634220.001ПС

Декларация о соответствии  
Д-РУ.ПБ04.В.00059

### 1 ВВЕДЕНИЕ

Настоящий паспорт САПО.634220.001ПС на шкафы пожарные ШПО-305, ШПК-310, ШПО-310, ШПК-315, ШПК-320, ШПК-321 (далее - шкафы) предназначен для ознакомления с изделием, порядком размещения и монтажа, правилами эксплуатации.

### 2 НАЗНАЧЕНИЕ ИЗДЕЛИЯ

2.1 Шкафы предназначены для размещения в нем комплекта оборудования пожарного крана с условным проходом DN50, DN65 и переносных огнетушителей на производственных объектах, в жилых и общественных зданиях.

Шкаф ШПО-305 предназначены для размещения одного огнетушителя.

Шкаф ШПО-310 предназначен для размещения двух огнетушителей.

Шкаф ШПК-310 предназначен для размещения пожарного крана.

Шкаф ШПК-315 предназначен для размещения пожарного крана и одного огнетушителя.

Шкаф ШПК-320 предназначен для размещения пожарного крана и двух огнетушителей.

Шкаф ШПК-321 предназначен для размещения двух пожарных кранов.

Шкафы закрепляются на стенах либо встраиваются в стены (в зависимости от исполнения).

2.2 Шкафы рассчитаны на эксплуатацию в помещениях при температуре от плюс 5 до плюс 45°C и относительной влажности до 95%.

2.3 Срок службы шкафа – не менее 10 лет.

### 3 КОМПЛЕКТНОСТЬ

	Тип шкафа	Шкаф	Рамка	Стекло	Наклейка «Пожарный кран»	Наклейка «Огнету- шитель»	Ключи для замка	Паспорт
ШПО-305, ШПО-310	встроенный	1	1	1	—	1	2	1
	навесной		—					
ШПО-305 У	навесной угловой	1	—	1	—	1	2	1
ШПК-310	встроенный	1	1	1	1	—	2	1
	навесной		—					
ШПК-315	встроенный	1	1	2	1	1	4	1
	навесной		—					
ШПК-320	встроенный	1	1	2	1	1	4	1
	навесной		—					
ШПК-321	встроенный	1	1	2	1	1	4	1
	навесной		—					

## 4 УСЛОВИЯ ТРАНСПОРТИРОВАНИЯ И ХРАНЕНИЯ

Температурный диапазон эксплуатации шкафа от плюс 5<sup>0</sup>С до плюс 45<sup>0</sup>С при относительной влажности до 90% Обслуживание оборудования пожарного крана осуществляется в соответствии с п.2.4.3 ГОСТ 12.4.009.

Упакованный шкаф может транспортироваться крытым транспортом любого вида. Температурный диапазон транспортирования и хранения от минус 50<sup>0</sup>С до плюс 50<sup>0</sup>С

## 5 УСТРОЙСТВО ИЗДЕЛИЯ

Шкаф пожарный (см. рис.1) состоит из металлического корпуса 1, рамки 2 (для встроенного шкафа), двери (дверей) 3. Дверь шкафа закрывается при помощи замка 4 ключом 5, также на двери предусмотрены отверстия 6 для опломбирования. На боковой стенке корпуса предусмотрены перфорированные заглушки 8 для присоединения оборудования пожарного крана к внутреннему водопроводу здания (сооружения). Также в задней стенке шкафа предусмотрены перфорированные заглушки для установки уже существующего крана. В отдельном отсеке шкафа установлена кассета 9 для размещения пожарного рукава (пожарный рукав укладывается в двойную скатку). Кассета крепится на кронштейн 10. Для размещения огнетушителя предусмотрен отдельный отсек 11.



Рис. 1 Устройство шкафа пожарного

## 6 ОСНОВНЫЕ ТЕХНИЧЕСКИЕ ХАРАКТЕРИСТИКИ

- 6.1 Угол открывания двери – не менее 160<sup>0</sup>.
- 6.2 Угол поворота кассеты – не менее 90<sup>0</sup>.
- 6.3 Условный проход пожарного крана DN 50 и DN 65.
- 6.4 Основные характеристики шкафов приведены в таблице 1.
- 6.5 Цвет шкафа может быть белым или красным (по требованию заказчика).

Таблица 1

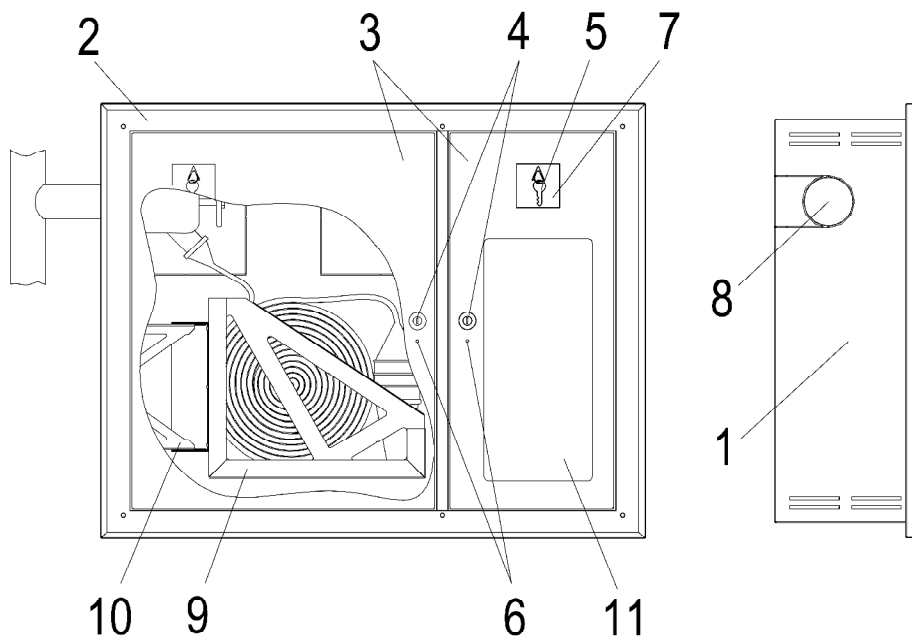
Наименование	Габаритные размеры, мм, не более (в-высота, ш-ширина, г-глубина)			Количество размещаемых		Характеристики внешнего вида		Масса, кг, не более		
	шкафа	рамки	огнетушителя	кранов	огнетушителей	тип шкафа	тип двери	шкафа	огнетушителя	
ШПО-305-НЗ л	в=650 ш=316 г=230	—	h=530 Ø140	—	1	навесной	закрытый	8	10	
ШПО-305-НЗ п							открытый			
ШПО-305-НО л							в=700 ш=366 г=20			закрытый
ШПО-305-НО п		открытый								
ШПО-305-ВЗ л						закрытый				
ШПО-305-ВЗ п		открытый								
ШПО-305-ВО л		закрытый								
ШПО-305-ВО п	открытый									
ШПО-305 У-НЗ л	в=650 ш=316 г=230	—	h=530 Ø140	—	1	навесной угловой	закрытый	7,5	10	
ШПО-305 У-НЗ п							открытый			
ШПО-305 У-НО л										открытый
ШПО-305 У-НО п										
ШПО-310-НЗ л	в=650 ш=540 г=230	—	h=530 Ø140	—	2	навесной	закрытый	11,5	20	
ШПО-310-НЗ п							открытый			
ШПО-310-НО л										открытый
ШПО-310-НО п		в=700 ш=590 г=20					закрытый			
ШПО-310-ВЗ л						открытый				
ШПО-310-ВЗ п							закрытый			
ШПО-310-ВО л		открытый								
ШПО-310-ВО п										
ШПК-310-НЗ л	в=650 ш=540 г=230	—	—	1	—	навесной	закрытый	13,5	—	
ШПК-310-НЗ п							открытый			
ШПК-310-НО л										открытый
ШПК-310-НО п		в=700 ш=590 г=20					закрытый			
ШПК-310-ВЗ л						открытый				
ШПК-310-ВЗ п							закрытый			
ШПК-310-ВО л		открытый								
ШПК-310-ВО п										
ШПК-315-НЗ л	в=650 ш=830 г=230	—	h=530 Ø140	1	1	навесной	закрытый	20	10	
ШПК-315-НЗ п							открытый			
ШПК-315-НО л										открыта кассета пож. рукава
ШПК-315-НО п							открыт огнету- шитель			
ШПК-315-НК л										в=700 ш=800 г=20
ШПК-315-НК п		открытый								
ШПК-315-НКо л							открыта кассета пож. рукава			
ШПК-315-НКо п		открыт огнету- шитель								
ШПК-315-ВЗ л						открытый				
ШПК-315-ВЗ п										
ШПК-315-ВО л										
ШПК-315-ВО п										
ШПК-315-ВК л										
ШПК-315-ВК п										
ШПК-315-ВКо л										
ШПК-315-ВКо п										
ШПК-320-НЗ л	в=1280 ш=540 г=230	—	h=530 Ø140	1	2	навесной	Закрытый	23,5	20	
ШПК-320-НЗ п							открытый			
ШПК-320-НО л										открыта кассета пож. рукава
ШПК-320-НО п							открыт огнету- шитель			
ШПК-320-НК л										
ШПК-320-НК п										
ШПК-320-НКо л										
ШПК-320-НКо п										

Наименование	Габаритные размеры, мм, не более (в-высота, ш-ширина, г-глубина)			Количество размещаемых		Характеристики внешнего вида		Масса, кг, не более					
	шкафа	рамки	огнетушителя	кранов	огнетушителей	тип шкафа	тип двери	шкафа	огнетушителя				
ШПК-320-ВЗ л	в=1280 ш=540 г=230	в=1330 ш=590 г=20	h=530 Ø140	1	2	встроенный	закрытый	26	20				
ШПК-320-ВЗ п							открытый						
ШПК-320-ВО л													
ШПК-320-ВО п													
ШПК-320-ВК л													
ШПК-320-ВК п													
ШПК-320-ВК о л										открыта кассета пож. рукава			
ШПК-320-ВК о п	открыт огнетушитель												
ШПК-321-НЗ л	в=1280 ш=540 г=230	—	—	2	—	навесной	закрытый	25,5	—				
ШПК-321-НЗ п							открытый						
ШПК-321-НО л													
ШПК-321-НО п													
ШПК-321-НК л										открыта кассета пож. рукава			
ШПК-321-НК п		в=1330 ш=590 г=20				—	2	—		встроенный	закрытый	28	
ШПК-321-ВЗ л											открытый		
ШПК-321-ВЗ п													
ШПК-321-ВО л													открыта кассета пож. рукава
ШПК-321-ВО п													
ШПК-321-ВК л	открыта кассета пож. рукава												
ШПК-321-ВК п													

## 7 РАЗМЕЩЕНИЕ И УСТАНОВКА

Монтаж пожарного крана проводят в соответствии со строительными нормами и правилами при соблюдении следующих требований:

- удобство присоединения рукава и исключение его резкого перегиба при прокладывании в любую сторону;
- удобство охвата и вращения рукой маховика;
- беспрепятственное разворачивание рукавной линии.

## 8 ПОДГОТОВКА К РАБОТЕ

8.1 Распаковать шкаф.

8.2 Провести внешний осмотр шкафа. Наружная поверхность изделия не должна иметь вмятин, короблений, острых кромок, должна быть окрашена равномерно. Дверь должна открываться свободно, без зацепления.

8.3 Достать из упаковки ключи и стекло для кармана под запасной ключ. Поместить запасной ключ в карман и установить в карман стекло.

8.4 Освободить от упаковки кассету для рукава.

8.5 Наклеить на дверцу шкафа наклейку, соответствующую установленному оборудованию.

8.6 Выломать необходимые перфорированные заглушки для ввода в шкаф трубопровода с пожарным краном.

8.7 Для навесного шкафа - закрепить шкаф на стене, используя крепежные отверстия в задней стенке шкафа.

При монтаже встроенного шкафа выставьте шкаф в нише, обеспечивая равномерный зазор. Зафиксируйте шкаф в нише, заполнив зазор между корпусом шкафа и стенками ниши строительным раствором или другим способом, обеспечивающим жесткое надежное крепление, не деформирующим корпус шкафа. Вставьте рамку (рис.2, поз.1) в корпус шкафа (рис.2, поз.2).



Рис.2

8.8 Установить пожарный рукав (см. п.7) и/или огнетушитель.

8.9 Повесить ключи от замков в соответствующий карман и закрыть стеклом.

8.10 Провести опломбировку шкафа.

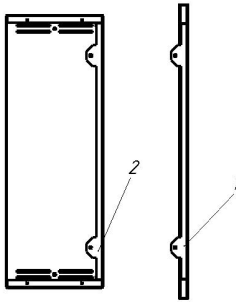
**Внимание!** Для каждой двери своя пара ключей.

## 9 ГАРАНТИИ ИЗГОТОВИТЕЛЯ

Гарантийный срок устанавливается 1 год с момента начала эксплуатации.

## 10 СВЕДЕНИЯ ОБ УТИЛИЗАЦИИ

Элементы конструкции шкафа опасности для окружающей среды не представляют.

По окончании срока службы подлежат утилизации в обычном порядке.

## 11 СВИДЕТЕЛЬСТВО О ПРИЕМКЕ

Шкаф пожарный ШП\_----- соответствует конструкторской документации и признан годным к эксплуатации.

Расшифровка сокращений: Н – навесной, В – встроенный, К – комбинированный, У – угловой, З – сплошная дверца, О – остекленная дверца, л – петли справа, л – петли слева, к – красный, б – белый.

Дата выпуска:

Штамп ОТК:

\_\_\_\_\_

\_\_\_\_\_

## 12 СВЕДЕНИЯ О СЕРТИФИКАЦИИ

Шкафы пожарные \_\_\_\_\_

## 13 КОНТАКТНАЯ ИНФОРМАЦИЯ

Техническая  
поддержка

тел.: (383) 258-19-67

skype: arsenal\_servis

ООО НПО  
«Сибирский  
Арсенал»

Россия, 630073,  
г. Новосибирск,  
мкр. Горский, 8а  
тел.: (383) 211-29-63  
факс:(383) 301-44-33

e-mail: [info@arsenalnpo.ru](mailto:info@arsenalnpo.ru)  
сайт: [www.arsenal-npo.ru](http://www.arsenal-npo.ru)

Сервисный центр

Россия, 630073,  
г.Новосибирск, а/я 112

e-mail: [support@arsenalnpo.ru](mailto:support@arsenalnpo.ru)

## 14 СХЕМЫ РАЗМЕЩЕНИЯ ТЕХНИЧЕСКИХ СРЕДСТВ

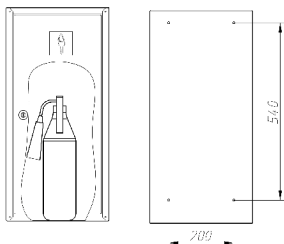

ШПО-305

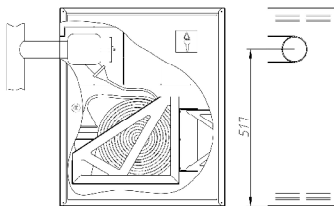

ШПК-310

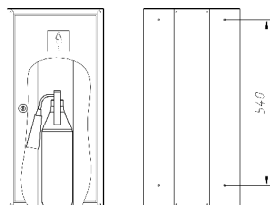
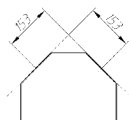
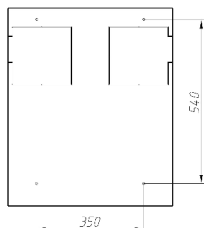

ШПО-305 V

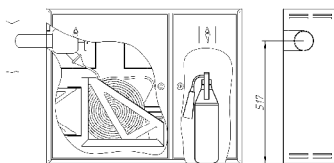

ШПК-315

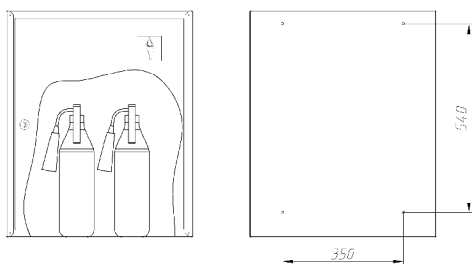
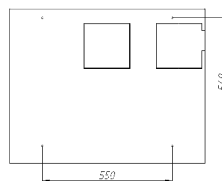

ШПО-310

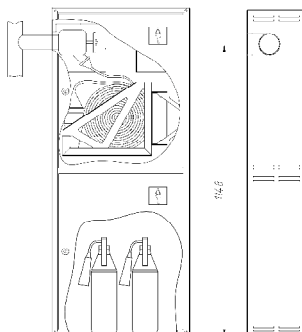

ШПК-320

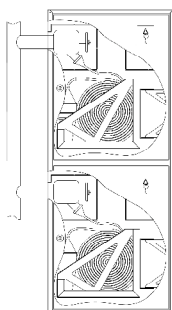
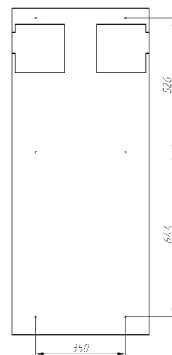

ШПК-321

