

ШКАФ 19" ТЕЛЕКОММУНИКАЦИОННЫЙ НАПОЛЬНЫЙ

ВЫСОТА: 18/22/27/32/37/42/47U

ШИРИНА И ГЛУБИНА: 600X600мм; 600X800мм; 600X1000мм; 800X800мм; 800X1000мм

РУКОВОДСТВО ПО ЭКСПЛУАТАЦИИ

1. ОСНОВНЫЕ СВЕДЕНИЯ

Шкафы телекоммуникационные напольные предназначены для установки сетевого, телекоммуникационного, вспомогательного монтажного оборудования 19" стандарта. В шкафах обеспечивается прямой доступ к оборудованию с целью изменения настроек и коммутации в процессе эксплуатации.

2. ТЕХНИЧЕСКИЕ ХАРАКТЕРИСТИКИ

Шкафы изготовлены в соответствии с требованиями ГОСТ 28601.2, МЭК 297-2.

Климатическое исполнение - УХЛ 4.2 по ГОСТ 15150. Шкафы предназначены для эксплуатации в закрытых помещениях при температуре окружающего воздуха от +5°C до +40°C. и относительной влажности окружающего воздуха – 80% при 25°C.

Степень защиты – IP20.

Максимальная нагрузка на шкаф до 800кг.

Цвет Ral 7035.

Высота	Ширина (mm)	Глубина (mm)	Высота (mm)	Размер упаковки в сборе			Объем в сборе м3	Объем в разборе м3
				W (mm)	D (mm)	H (mm)		
37U шкаф напольный	600	800	1833	615	815	1843	0.919	0.464
37U шкаф напольный	600	1000	1833	615	1015	1843	1.144	0.501
42U шкаф напольный	600	800	2055	615	815	1985	1.030	0.514
42U шкаф напольный	600	1000	2055	615	1015	1985	1.283	0.553
47U шкаф напольный	600	800	2277	615	815	2205	1.141	0.565
47U шкаф напольный	600	1000	2277	615	1015	2205	1.421	0.607
37U шкаф напольный	800	800	1833	815	815	1843	1.224	0.616
42U шкаф напольный	800	800	2055	815	815	2065	1.372	0.682
42U шкаф напольный	800	1000	2055	815	1015	2065	1.708	0.704
47U шкаф напольный	800	800	2277	815	815	2287	1.519	0.750
47U шкаф напольный	800	800	2277	815	1015	2287	1.892	0.772

3. ПОРЯДОК СБОРКИ ШКАФА



<p>Комплектность:</p> <p>1.Дно-1шт. 2.Крыша-1шт. 3.Рама-2шт. 4.Горизонтальный суппорт-6шт. 5.Вертикальные направляющие-4шт. 6.Боковые двери-2шт. 7.Задняя дверь-1шт.</p> <p>9.Соединительный элемент-12шт. 8.Передняя дверь (стекло/перфорация/сплошная)-1шт. 9.Панель заглушка-3шт.</p>		<p>Комплектность аксессуаров:</p> <p>1.М12*L90 регулируемые опоры-4шт 2.Боковые панели-4шт 3.М8*12 винт шестиугольник-16шт. 4.М8 Гайка-16шт. 5.М6*12 Винт-108шт.(для шкафов 42U 104шт.(для шкафов 37-42U) 6.4мм пластиковая шайба-2шт.</p> <p>7.М4*12 винт-18шт. 8.М6*12 винт-16шт. 9.М6 Гайка-60шт. (для шкафов 42U 56шт.(для шкафов 37-42U) 10.М6 пластиковая шайба-84шт. (для шкафов 42U 80шт.(для шкафов 32-2U). 11.М6 Гайка-48шт</p>	
 <p>Шаг 1. Используйте 16шт. М8*12 винт для крепления крыши, дна и рамы.</p>	 <p>Шаг 2. Используйте 6шт. М4*8 винт для крепления заглушки в крыше. Используйте М4*8-8шт. для крепления суппорта боковых дверей.</p>	 <p>Шаг 3 Используйте 4шт. М4*8 винт для крепления панели с вентиляторами.</p>	 <p>Шаг 4 Используйте 24шт. М6*12 винт, М6 гайку и пластиковые шайбы для крепления горизонтальных суппортов.</p>
 <p>Шаг 5 Используйте 24шт. М6*12 винт, М6 гайку и М6 пластиковую шайбу для фиксации соединительных элементов.</p>	 <p>Шаг 6 Используйте 24шт. М6*12 винты, М6 пластиковые шайбы для фиксации вертикальных направляющих.</p>	 <p>Шаг 7 Используйте 12шт. М6*12 винты, М6 пластиковые шайбы для фиксации полок</p>	 <p>Шаг 8 Используйте 24шт. М6*12 винт, М6 гайку и М6 пластиковые шайбы для фиксации вертикальных кабельных организаторов.</p>
 <p>Шаг 9 Установите крышку на вертикальные кабельные организаторы.</p>	 <p>Шаг 10 Установите регулируемые опоры. Используйте 16шт. М6*12 винты для установки роликовых опор.</p>	 <p>Шаг 11 Установите две боковые двери.</p>	 <p>Шаг 12 Используйте 4шт. пластиковые шайбы для установки передней и задней двери.</p>

СХЕМА СБОРКИ ШКАФА

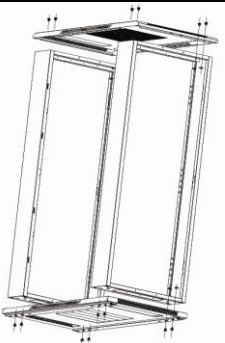
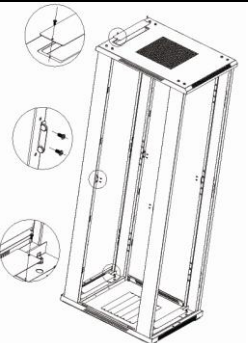

1. Крыша
2. Дно
3. Панель с вентиляторами
4. Сварная рама
5. Передняя дверь стекло/сплошная/перфорация
6. Задняя дверь стекло/сплошная/перфорация
7. Боковая стенка
8. Горизонтальная направляющая
9. Профиль 19
10. Полки
11. Роликовые опоры
12. Регулируемые опоры

4. ХРАНЕНИЕ И ТРАНСПОРТИРОВКА

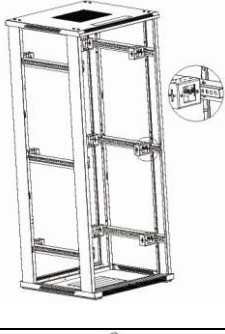
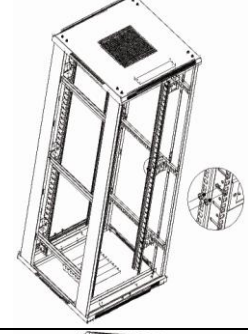
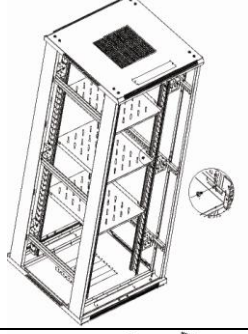
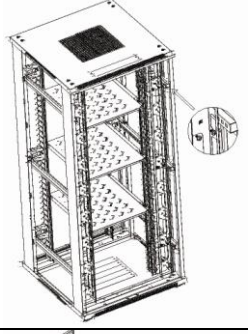
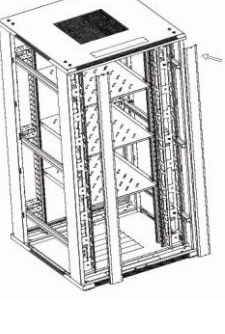
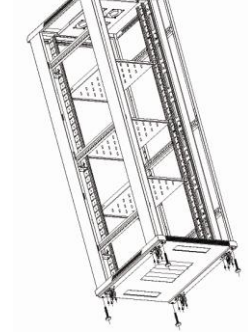
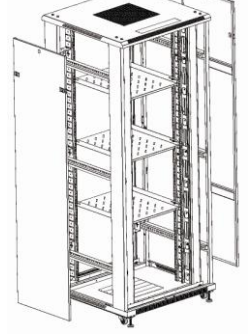
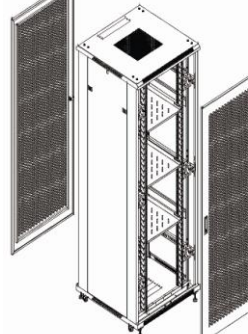
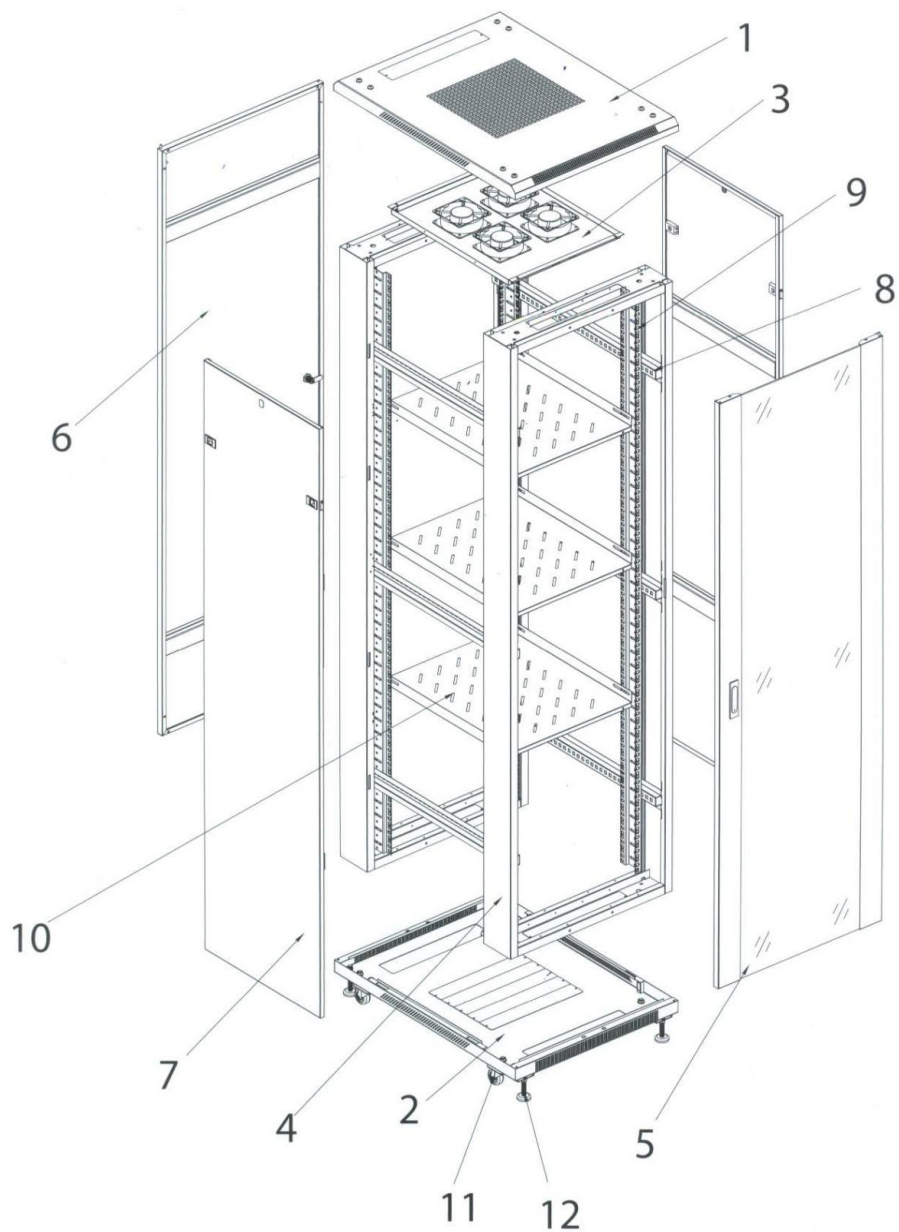
Шкафы должны храниться в упакованном виде в сухом помещении.

Транспортировка шкафов должна проводиться в упаковке предприятия-изготовителя железнодорожным и автомобильным транспортом (в крытых вагонах, закрытых автомашинах, контейнерах).

5. ГАРАНТИЙНЫЕ ОБЯЗАТЕЛЬСТВА

Предприятие-изготовитель гарантирует соответствие шкафа требованиям технической документации при соблюдении потребителем условий транспортировки, хранения, монтажа и эксплуатации, предусмотренных в эксплуатационной документации.

Гарантийный срок эксплуатации изделия 12 месяцев со дня продажи, а при отсутствии отметки о дате продажи – 12 месяцев со дня изготовления шкафа.