

Инструкция по установке и эксплуатации



1. Барбекю поставляется в разобранном виде. Для установки необходимо выбрать ровное место с твердой поверхностью.
2. Сборку барбекю можно осуществлять без использования дополнительных средств, не требуется ни цемента, ни специального клея, нужно всего лишь состыковать элементы согласно схеме. По желанию можно закрепить элементы огнеупорной смесью используемой для строительства печей. Для сборки барбекю необходимо 2 человека.
3. Все части барбекю выполнены из жаропрочных материалов и устойчивы к различным атмосферным явлениям.
4. В моделях ATLAS используйте для удлинения дымохода не более одного дополнительного элемента без статического крепления (например, к стене дома).
5. Во время первого розжига или после дождя разводите огонь постепенно, чтобы просушить барбекю, и чтобы быстрое испарение влаги не привело к образованию трещин. Если трещины все же образовались, то это не влияет на работу барбекю и стабильность конструкции, так как все элементы конструкции внутри армированы металлом.
6. Для работы барбекю используйте только древесный уголь. Барбекю можно так же использовать как открытый камин, который ни в коем случае нельзя перетапливать. Максимальное количество сжигаемых дров должно составлять не более 2-х кг.
7. Для розжига древесного угля, никогда не использовать бензин, спирт и жидкие средства для розжига углей. Для розжига рекомендуем сухие брикеты пропитанные парафином.
8. В процессе работы необходимо проявлять особую осторожность - металлические части могут быть горячими. Маленькие дети должны держаться на безопасном расстоянии.
9. Необходимо иметь в виду, что барбекю предназначено для приготовления пищи, а не для утилизации различных отходов.
10. Гарантия на грили барбекю Norman 2 года.
Гарантия не распространяется на:
 - механические повреждения;
 - повреждения вызванные неправильной эксплуатацией;
 - повреждения со стороны третьих лиц.
11. Возможный износ, образование ржавчины и изменение окраски деталей подверженных прямому воздействию высоких температур, является естественным и не рассматривается как производственный заводской дефект.
12. Растрескивание и выгорание краски в очаге барбекю или колосника являются нормальным и неизбежным. Это обусловлено воздействием пламени. Вредные для здоровья вещества при нагревании не выделяются.
13. Все детали выполненные из высококачественной древесины (ручки, столешницы, доски для приготовления рыбы на открытом огне) являются расходным материалом и требуют, время от времени, замены.
14. В задней части столешницы есть специальный V-образный шов, в котором при перегреве должна образовываться трещина. Это предусмотрено конструкцией барбекю и не является предметом для рекламации.
15. Медный кожух со временем может частично изменить цвет (это естественная реакция меди при контакте с окружающей средой).

МЕРЫ ПРЕДОСТОРОЖНОСТИ!!!

Не использовать барбекю в закрытых помещениях.

Для розжига не использовать бензин, спирт и жидкие средства для розжига.

Не прикасаться к железным частям во время горения.

Не тушить раскаленные угли водой.

ПРИМЕР СБОРКИ



ARCUS

Размеры:
184 x 110 x 73 см

Вес:
450 кг

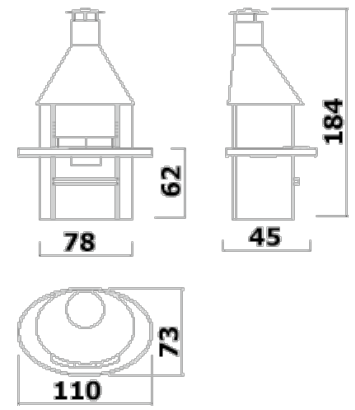
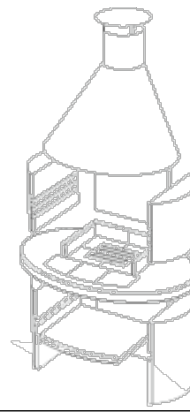

ARCUS EXCLUSIV

Размеры:
192 x 110 x 83 см

Вес:
530 кг

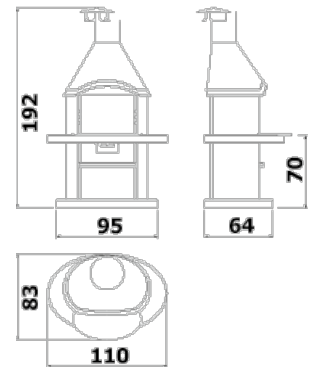

ASTRA

Размеры:
257 x 93 x 104 см

Вес:
180 кг

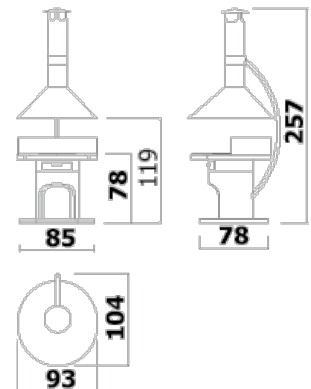
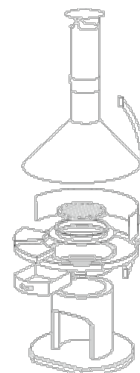

ATLAS с коптильней

Размеры:
215 x 110 x 73 см

Вес:
598 кг

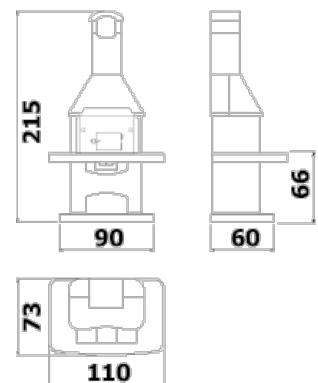
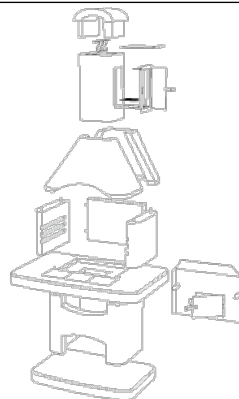

ATLAS

Размеры:
205 x 110 x 73 см

Вес:
591 кг

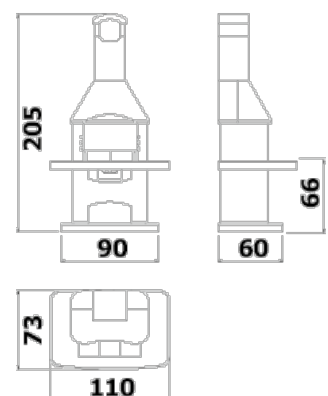

AVANTA

Размеры:
192 x 110 x 73 см

Вес:
460 кг

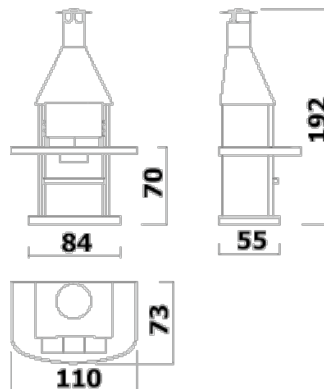
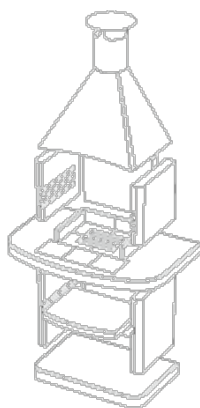

AVANTA EXCLUSIV

Размеры:
192 x 110 x 80 см

Вес:
470 кг

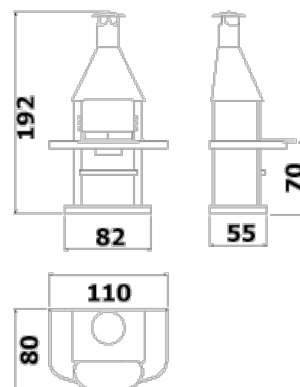
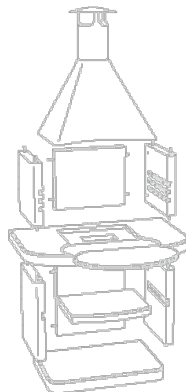

PALEO

Размеры:
202 x 80 x 77 см

Вес:
470 кг

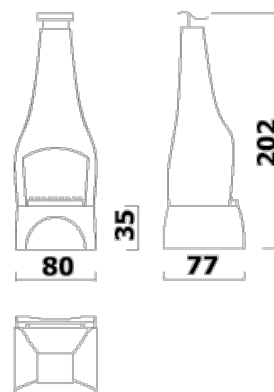
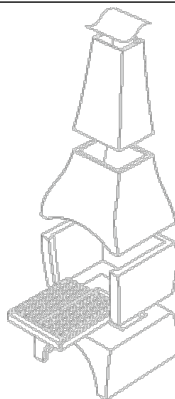

ATLAS угловой

Размеры:
205 x 188 x 188 см

Вес:
975 кг

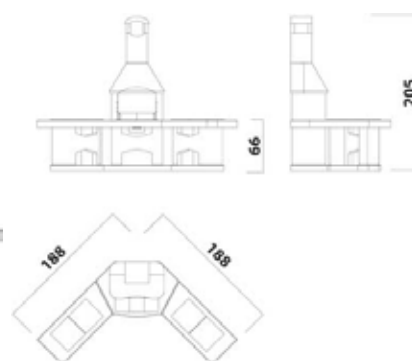
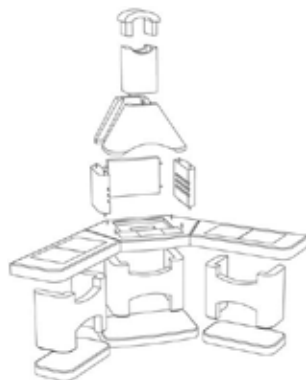

AVANTA EXCLUSIV угловой

Размеры:
192 x 188 x 188 см

Вес:
930 кг

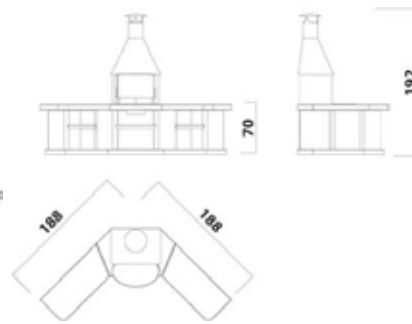
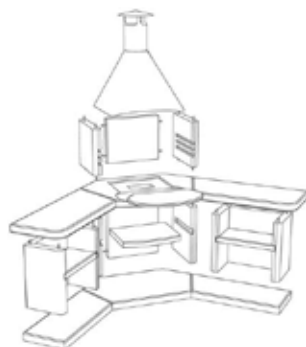



Официальный дистрибьютор в России компания
ООО «ШМИД» e-mail: info@schmid.ru