

ИР 00'001'507

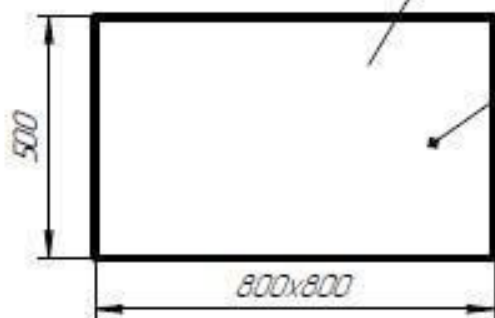

- 303.00.00-02 Лебедка
- 405.60.00 Ковка
- 405.70.00 Подвеска
- Крепеж

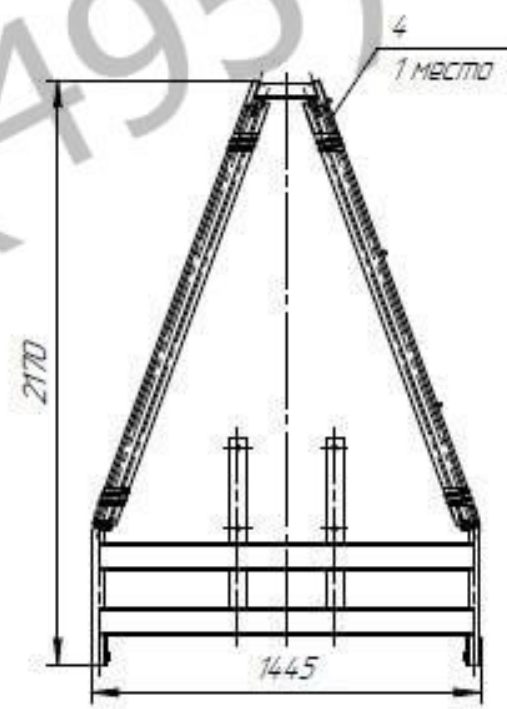
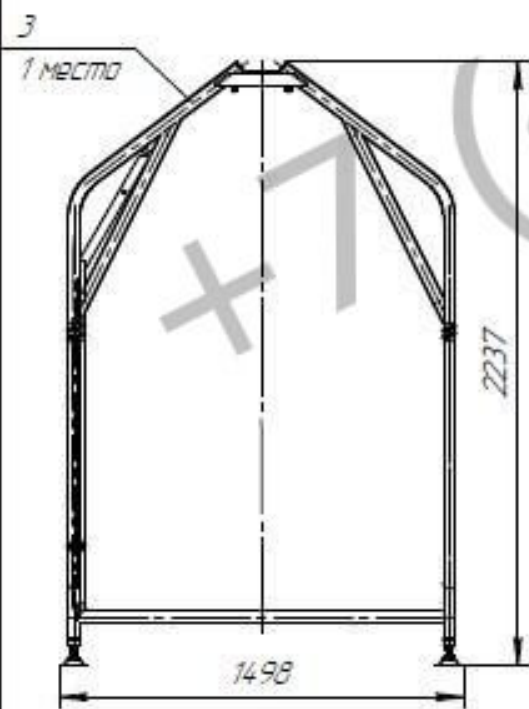
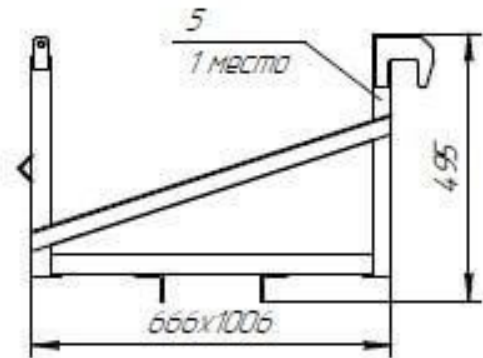
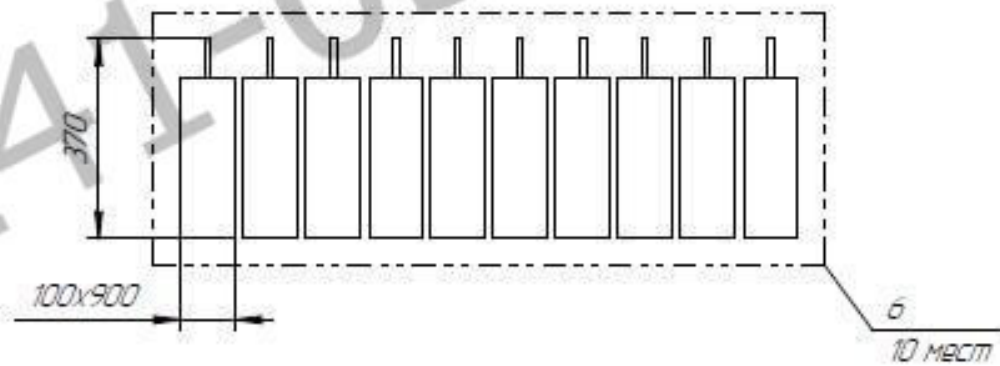
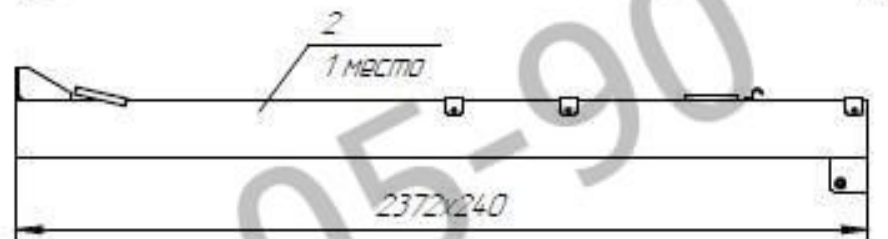
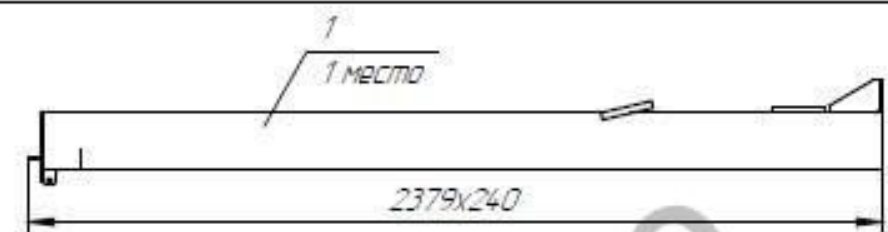

1. Размеры для справок.

				405.100.00 УЧ			
Изм./лист	№ докум.	Лист	Дата	Подъемник строительный	Лист	Масса	Масштаб
Разработ				"Умелец"	0		б/м
Проб				Упаковочный чертёж	Лист	Листов	1
Технпр					000 "СВПК"		
Исполн							
Этп							